

# Czytadełko

Czasopismo uczniów Szkoły Podstawowej w Grudnej Górnej



## W tym numerze:

Wycieczka do Warszawy	2
Konkurs recytatorski	3
Sport	4
Rebusy	5
Kolorowanki	8
Śmieję się z nami	10
Zagadki	11

wrzesień - październik

2007



# Z życia szkoły



## Rozpoczęcie roku szkolnego

Rozpoczęcie roku szkolnego odbyło się trzeciego września. W naszej szkole uroczystość rozpoczęła się mszą świętą, następnie uczniowie przeszli do szkoły, gdzie odbyło się uroczyste powitanie nowego roku szkolnego. Pani dyrektor – Małgorzata Wójtowicz przywitała nauczycieli i uczniów, w szczególności pierwszoklasistów.

Po uroczystym apelu uczniowie przeszli do swoich klas i spotkali się ze swoimi wychowawcami.

*Opracowała:  
Justynka Kędzior*

---

## Wyjazdy na basen

W piątki co dwa tygodnie o godz. 15<sup>00</sup> dzieci z naszej szkoły wyjeżdżają na basen. Autobus przyjeżdża pod szkołę i zabiera Nas do Jasła.

Obowiązkowe rzeczy na basen to: strój kąpielowy, czepek, ręcznik (gogle). Woda jest niebezpieczna. Można się zachłysnąć lub utopić. Na szczęście jesteśmy pod opieką pana instruktora, który uczy nas pływać oraz nauczycieli, którzy patrzą na nas, a nawet wchodzą do wody. Mamy udostępnioną zjeżdżalnię oraz jacuzzi.

Na basenie jest bardzo fajnie. Myślę, że każdemu się podoba i nie zrezygnuje z rozrywki.

*Opracowała:  
Paulina Świstak*

---

## Wycieczka do Warszawy

Nasza wycieczka do Stolicy trwała trzy dni: 8,9,10 października. Droga autokarem trwała 7 godz. i przebiegała bez zakłóceń. Gdy dotarliśmy na miejsce zaraz poszliśmy zwiedzać: Kopiec Powstania Warszawskiego, Lotnisko jak również jechaliśmy Metrem, oraz byliśmy na Placu zabaw.

Po długim i pełnym wrażeń dniu pojechaliśmy do hotelu, gdzie zjedliśmy obiadokolację i udaliśmy się na spoczynek.

W drugim dniu naszej wycieczki zwiedzaliśmy: Bibliotekę Uniwersytetu Warszawskiego. Byliśmy również pod Pałacem prezydenckim, Kolumną Zygmunta, Pomnikiem Syrenki oraz na Grobie Nieznanego Żołnierza gdzie widzieliśmy zmianę Warty.

W ostatnim dniu naszego pobytu w Warszawie odwiedziliśmy Powązki, byliśmy w Pałacu Kultury i Nauki, Sejmie oraz w Łazienkach. Późnym wieczorem trzeciego dnia dotarliśmy do domów, gdzie czekali na nas stęsknieni rodzice.

Wycieczka do stolicy była bardzo ciekawa i fantastyczna. Wspominam ją bardzo miło.

Opracował:  
**Konrad Bilkowski**

---

## Konkurs recytatorski „Poezji Religijnej”

W dniu 25 października w Brzostku odbył się konkurs recytatorski „Poezji Religijnej”. Uczestniczyły w nim szkoły podstawowe i gimnazja.

Naszą szkołę reprezentowały dwie uczennice: Barbara Wierzbicka i Paulina Świstak. Recytowały one po dwa wiersze o tematyce religijnej. W komisji były cztery panie, które oceniały recytację uczestników. Cztery pierwsze miejsca zakwalifikowały się do powiatu.

Naszą szkołę będzie reprezentować Paulina Świstak, która zdobyła trzecie miejsce. Zdobyła grubą książkę pt „Faraon”. Konkurs w powiecie odbędzie się w listopadzie.

*Redakcja*

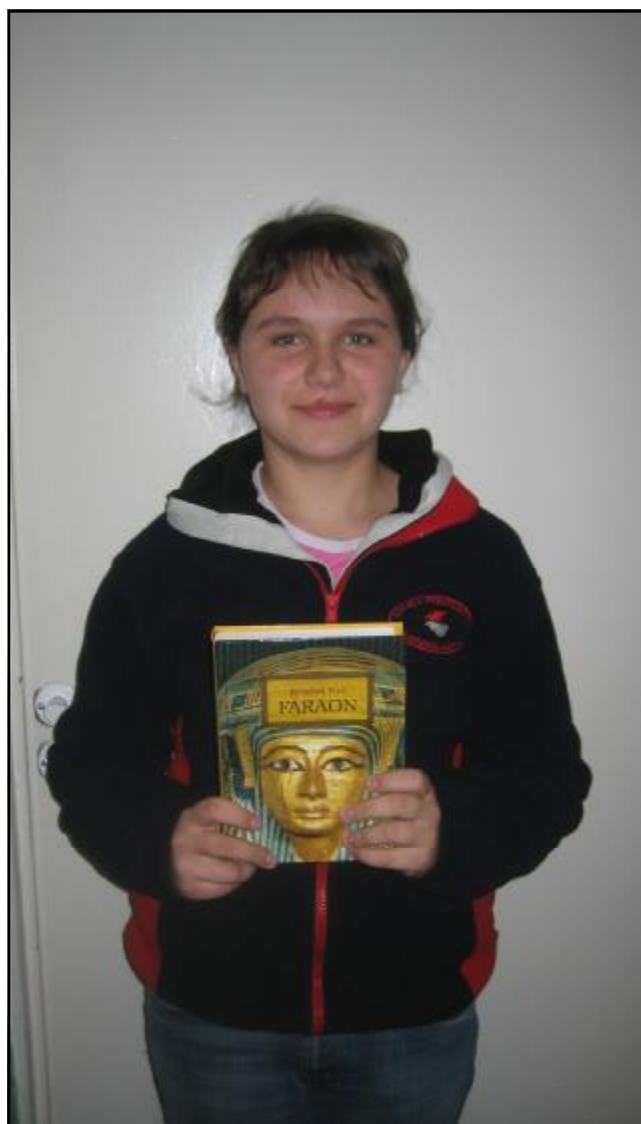

**Paulina Świstak zdobyła III miejsce**

# Tenis stołowy

Tenis stołowy (ping-pong) to gra sportowa. W ping-pongu mogą grać 2 lub 4 osoby. Gra polega na odbijaniu raketką piłeczki w sposób utrudniający jej odbiór przeciwnikowi. W tenisa gra się na specjalnym stole przedzielonym siatką. Gra trwa trzy sety. Pierwszego seta gra się do 6, 11 lub 21 punktów. Aby wygrać jeden gracz musi mieć co najmniej dwa punkty przewagi od drugiego.

Z naszej szkoły jeździmy na ping-ponga autobusem do szkoły w Siediskach Bogusz. Jeżdżą uczniowie klas IV-VI z naszej szkoły oraz uczniowie z innych szkół np. z Kamienicy Górnej. Lubimy grać w ping – ponga bo jest to przyjemna gra.

*Opracował:  
Kamil Wierzbicki*

---

## Opowiadanie

Pewnego pogodnego poranku pani Paulina podlewała pelargonie. Potem podlewała paprocie. Po pracy przysiadła pod przystankiem. Pojechała pociągiem prosto pod Poznań. Potem poszła, przycupła przy przyjaciółce Poli. Przy Poli poznała papugę Peppę, przy papudze Peppie poznała papugę Patryka. Poznała przystojnego pawia. Paulina, Poli pojechały pod Piłakno. Podziwiały przyrodę. Później Poli, Paulina przyodziały polary, ponieważ przyszedł przymrozek. Potem Paulina poczęstowała Poli pieczywem. Podziwiały pomnik papieża. Pol kupiła Paulinie pantofelki, pierścionek. Po północy przy pięknej pogodzie Poli pogubiła Paulinę, Paulina pogubiła Poli.



*Opracowała:  
Aneta Nykiel*

---

Zachęcamy uczniów naszej szkoły do pisania ciekawych opowiadań na dowolny temat. Zasady są proste: wyrazy użyte w opowiadaniu muszą rozpoczynać się na taką samą literkę. Prosimy o wrzucanie napisanych na kartce opowiadań do skrzynki gazetki szkolnej. Najciekawsze zostaną opublikowane.

Drodzy czytelnicy! prosimy Was także o pomoc w redagowaniu naszej gazetki. Chcemy, aby każdy czytelnik znalazł coś ciekawego dla siebie, dlatego wrzucajcie do skrzynki karteczki z artykułami i pomysłami. Stwórzmy interesujące czasopismo. Za wszystkie podpowiedzi z góry dziękujemy

*Redakcja*

# Rozwiąż rebusy

PI

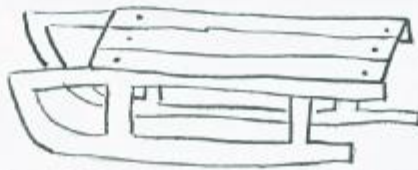

100

LICA



PELUSZ = CZKA



ZBIE

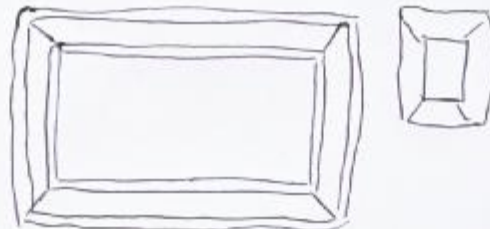

CE

R = SZ



Opracowała:  
Justynka Kędzior

# POŁĄCZ PUNKTY

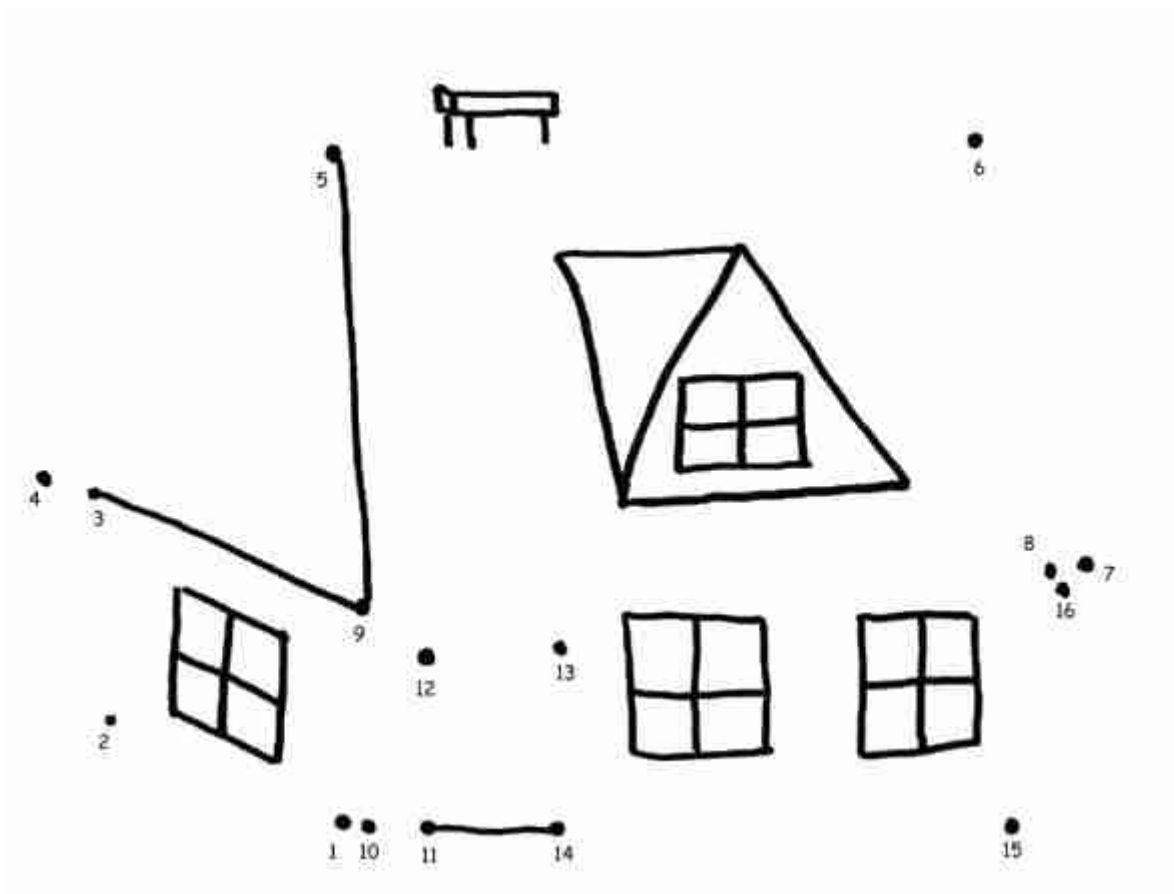
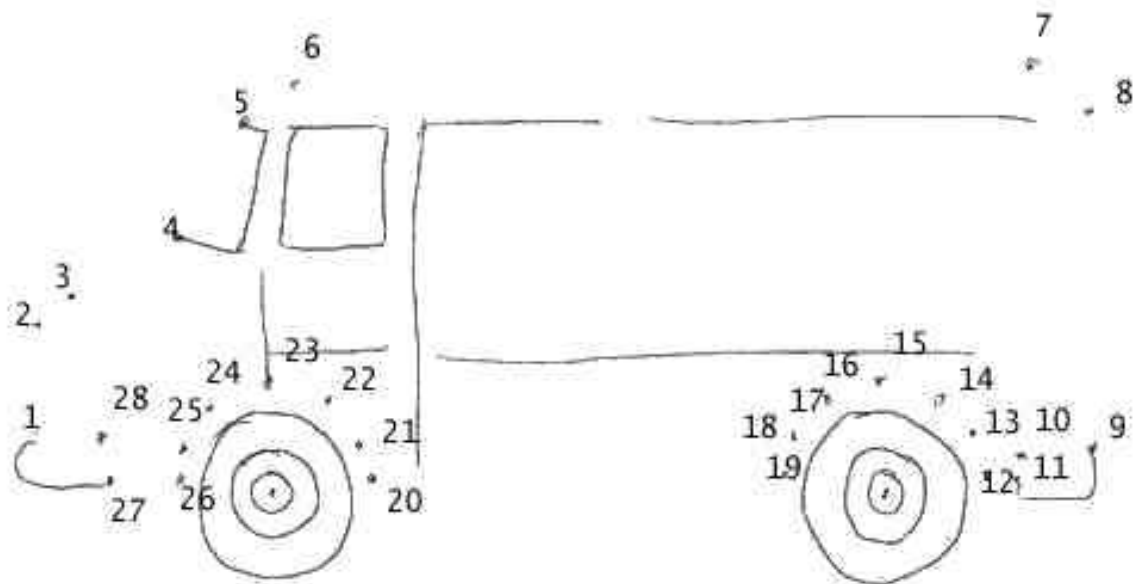



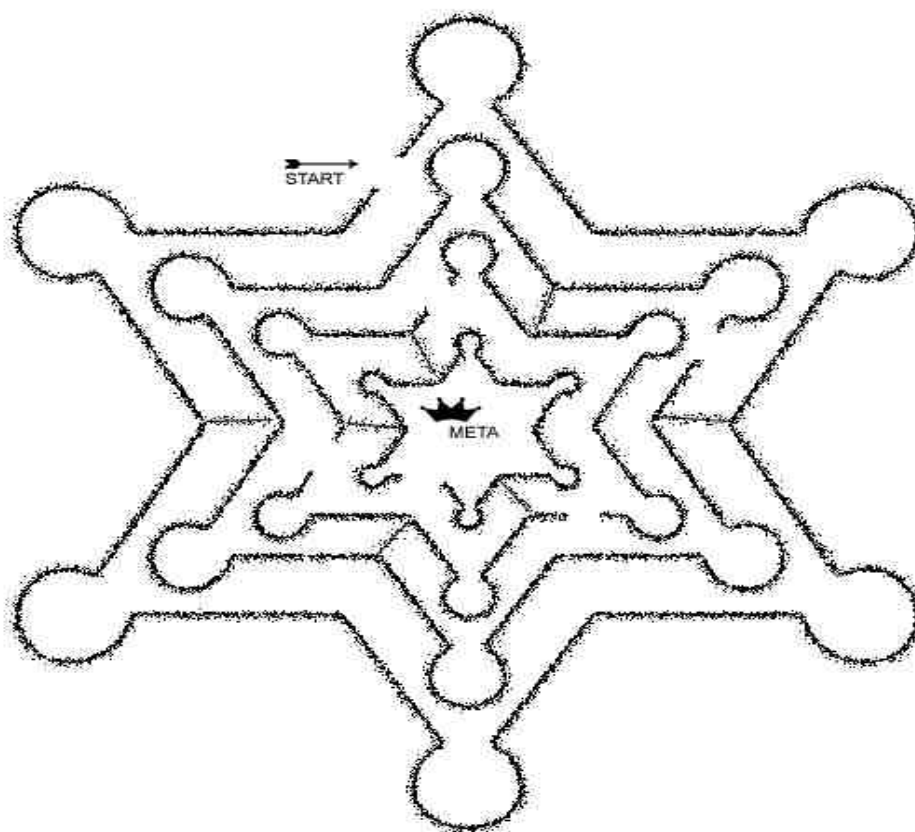
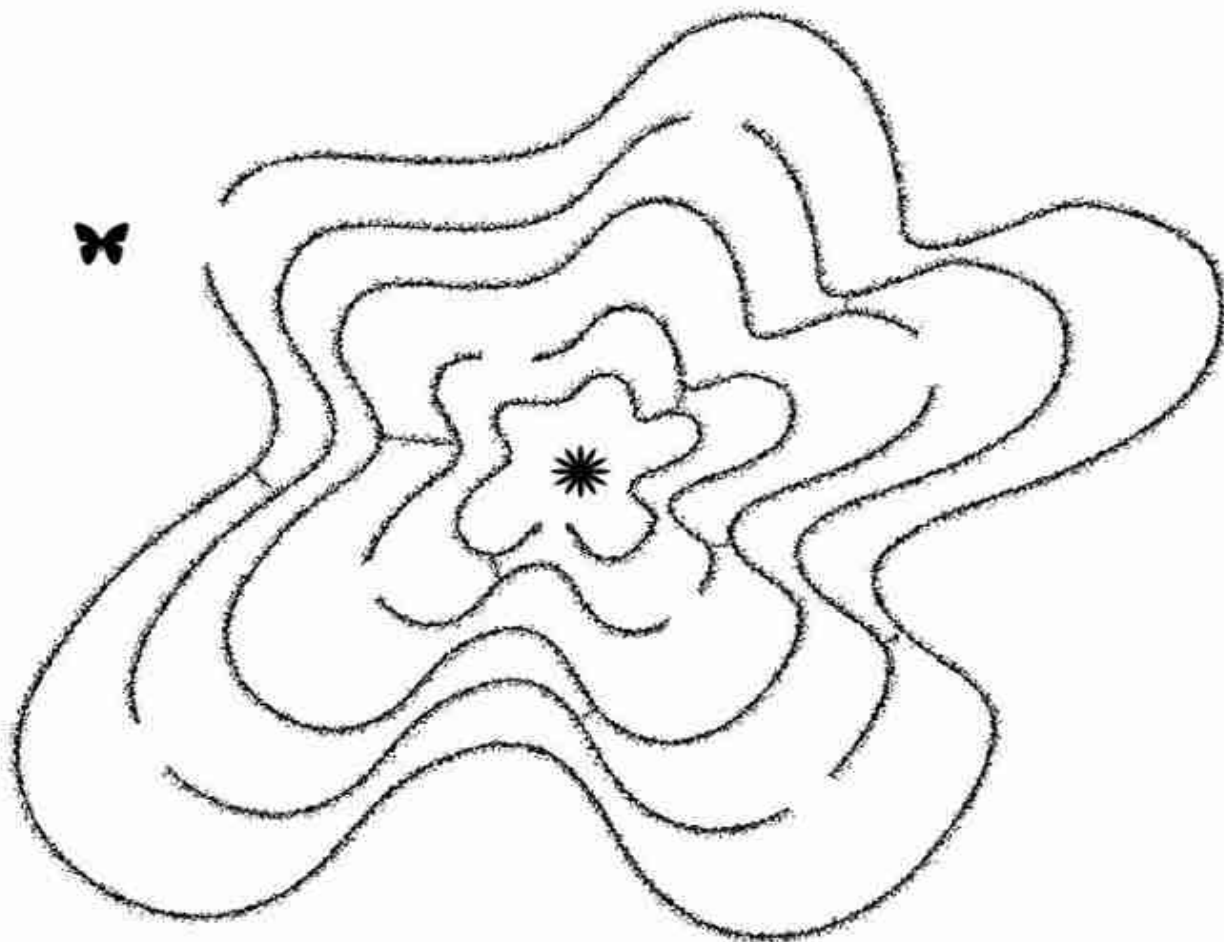

# KOLOROWANKA





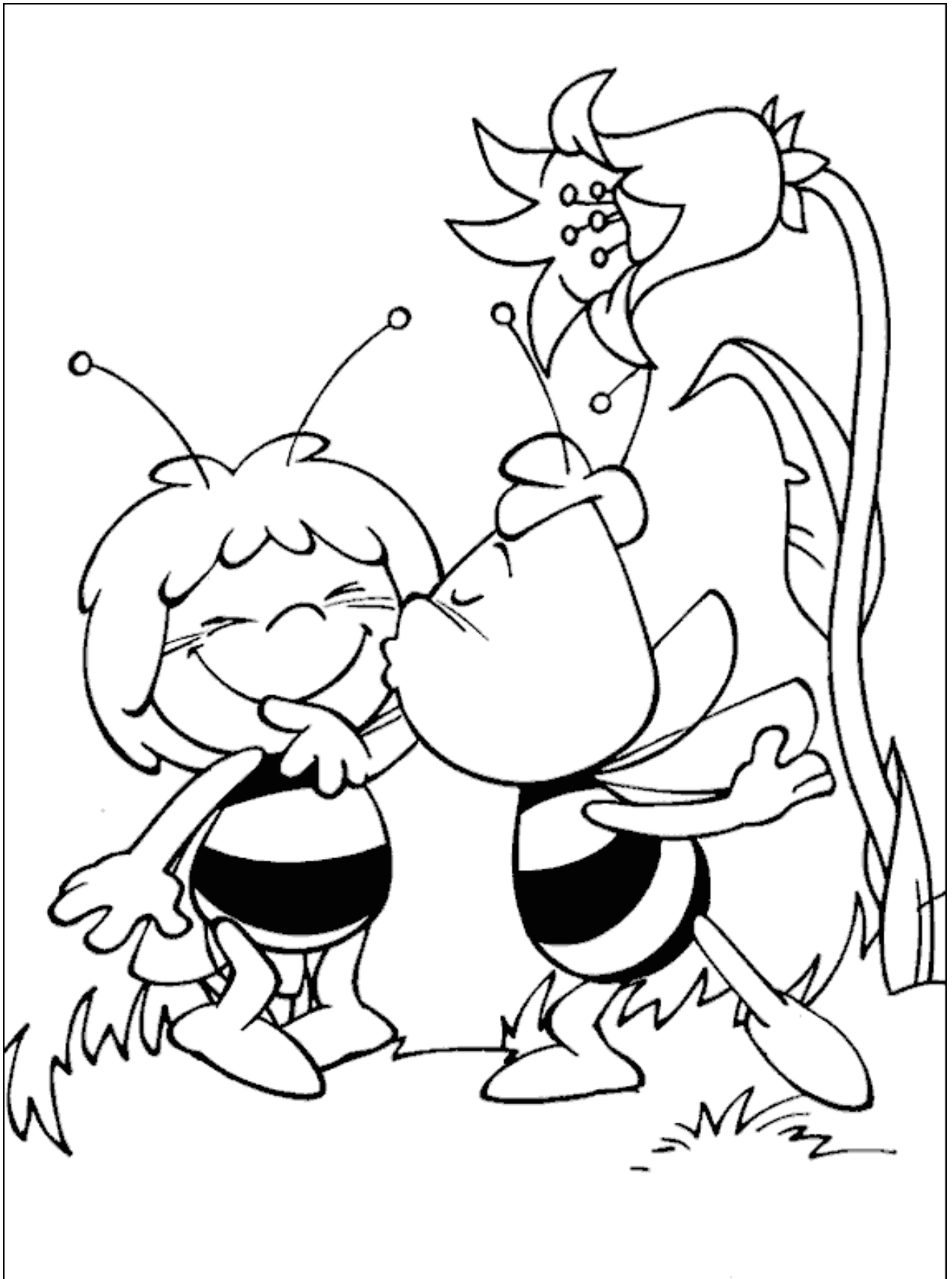



# ŚMIEJ SIĘ Z NAMI

Moja mama jeździ samochodem jak piorun!

-Tak szybko !?

-Nie, tak często wali w drzewo.

Jedziesz na jarmark?

-Tak.

- Co wiesz?

- Owies.

- A dlaczego mówisz szeptem?

-Jeszcze koń usłyszy.

Mama upomina Jasia:

- Zamiast oglądać telewizor, mógłbyś pomóc tacie przy odrabianiu twoich lekcji!

Janku dlaczego śpisz na lekcji?

- Ja nie śpię pani profesor!

- W takim razie powtórz co mówiłam przed chwilą.

- Janku dlaczego śpisz na lekcji?

Żona latarnika przeglądała gazetę i woła radośnie: Wygraliśmy główną nagrodę!

- Co to za nagroda?

- Dwutygodniowy pobyt nad morzem.

Pani pyta ucznia ;

- Powiedz jakiś długi wyraz

- Guma

- Przecież ten wyraz wcale nie jest długi

-Tak ,ale może się rozciągnąć

Spotykają się dwie sąsiadki, jedna z nich ma

zabandażowane uszy.

- Co się stało?- pyta druga.

- Prasowałam, zadzwonił telefon i zamiast słuchawki,

- przyłożyłam do ucha żelazko.

- Aha co się stało z drugim?

-chciałam zadzwonić na pogotowie.

**Opracowała:**  
**Agata Majewska,**  
**Justyna Kędzior**

Wiecie jak odróżnić łabędzia od łabędzicy?

- rzuć kawałek chleba. Jak zjadł to łabędź, jak zjadła to łabędzica.

Bardzo dobry jest ten rysunek – mówi nauczyciel do ucznia.

- Przyznaj się malował tata lub mama?

- nie wiem już spałem.

Jasio wraca do domu i mówi do taty:

- Wiesz, Kazio przyszedł wczoraj brudny do szkoły.

- No i co?

- Pani kazała mu iść do domu i umyć się.

- I co pomogło?

- Pewnie. Dzisiaj wszyscy przyszli brudni.

Tatusiu kup mi trąbkę na dzień dziecka!

- Ależ synku, nie będę mógł



pracować, gdy ty będziesz trąbił...

- Obiecuje, że będę trąbił tylko wtedy, gdy będziesz spał.

Opracowała:

Justyna Smoczyńska

Edyta Łazowska

---

## CIEKAWOSTKI

Wynalezienie samochodu .....1875  
Wylądowanie człowieka na Księżycu.....1969  
Pierwszy lot człowieka w kosmos .....1961  
Wynalezienie radia.....1896  
Wynalezienie kina.....1895  
Wydrukowanie pierwszej książki.....1456  
Wynalezienie zegarka kieszonkowego.....1510  
Wynalezienie telefonu.....1876  
Wynalezienie żarówki.....1879  
Pierwszy wyścig samochodowy.....1895  
Pierwszy lot balonem .....1783



Opracowała:  
Klaudia Prokuska

---

## ZAGADKI

Wisi na garnku w czerwonym kaftan-  
ku, gdy ją rozbierają to nad nią płaka-  
ła? *Cebula*

Najpierw człowiek mnie wymyślił, po-  
tem drukarz wydrukował. Do księgar-  
ni po mnie przyszli, by dla dzieci mnie  
kupować? *Książka*

Wnoszą ją na święta? *Choinka*

Kto na półkach książek ma bez liku i  
dba o te książki oraz czytelników? *Bi-  
bliotekarz.*

Kiedy pomysł zamieni w słowo a na  
końcu jest w nim teka. Książka tam na

ciebie czeka? *Biblioteka*

Kiedy pomysł zamieni w słowa,  
wkrótce książka będzie gotowa? *Pisarz.*

Co robi zajac, gdy przebiegnie pół la-  
su? *Biegnie dalej.*

Małe białe na telewizorze? *Mucha w ko-  
szuli nocnej.*

Co to jest: nie jedzą, nie piją, a rosną?  
*Ceny.*

Kij ma 2 końce. Ile końców ma 10 i pół  
kija? *22*

Opracował:  
Kamil Kuczek

# KRZYŻÓWKA

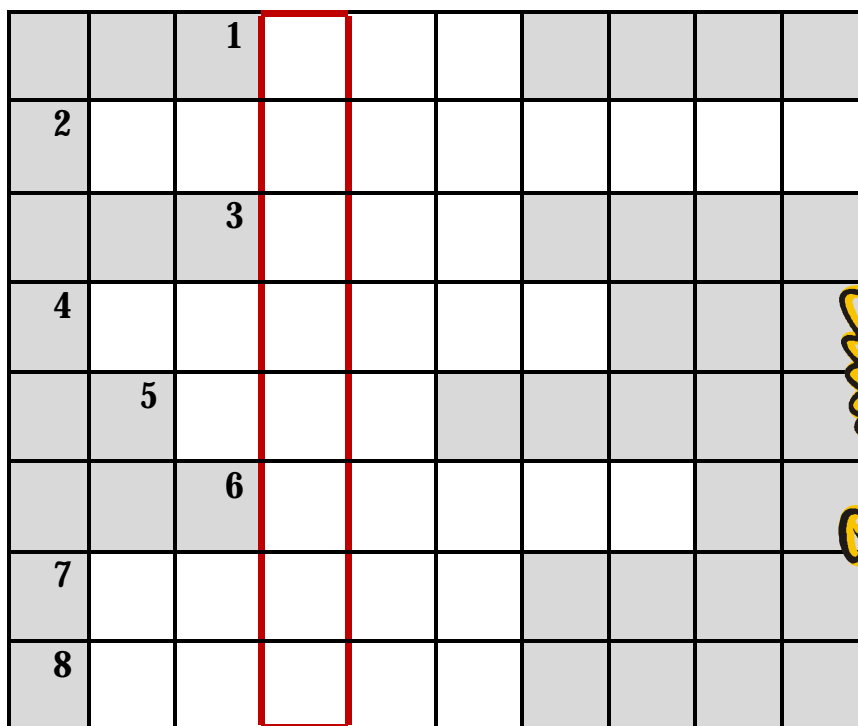

1. Wieszasz na nim kurtkę.
2. Biały orzeł (na jakim tle).
3. Jest rudy, łapie kury.
4. Kraj w którym mieszkasz.
5. Pora dnia w której śpisz.
6. Najdłuższa rzeka polski
7. Dwa dodać cztery to się równa ...
8. Rośnie na polu, jest podobne do arbuza.

**Opracowała:  
Aneta Nykiel**